

# SKRUE INFORMATION

---

Hos os er hvert gelænder unikt. For at kunne sikre bedst mulige indfæstning bruger vi ikke en universal-skrue, uden vi bruger den skrue der passer dit gelænder bedst.

Når du designer dit gelænder i vores 3D-verktøj vælger vi den skrue der passer din konfiguration bedst. Derefter sørger vi for at den valgte skrue og tilbehør bliver sendt med i din bestilling.

For at se hvilken type skrue dit gelænder har klikker du videre til oversigt i vores 3D-verktøj, og finder det derefter under "indfæstnings skrue".

Herunder kan du se, hvilke skruer vi bruger, og hvilke der kan være relevante for dit gelænder.

# SKRUE INFORMATION

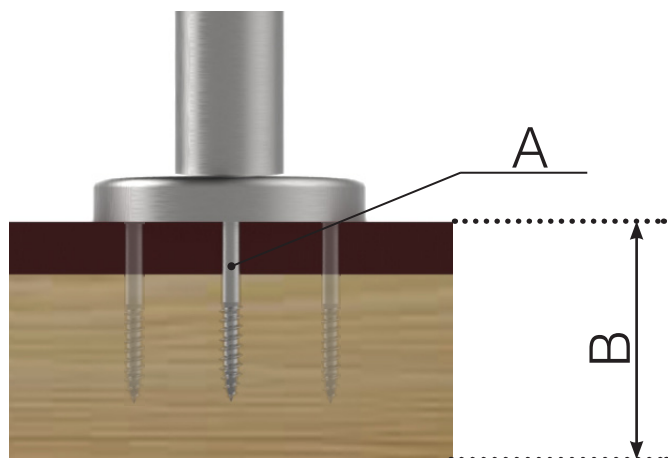

SKRWAF8X80

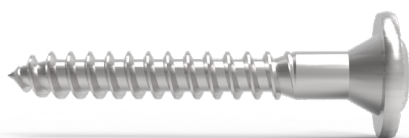

Mål (A): 8x80mm  
Minimal indfæstnings dybde (B): 100 mm  
Minimal afstand til kant (C): 25 mm  
Bit: Torx 40

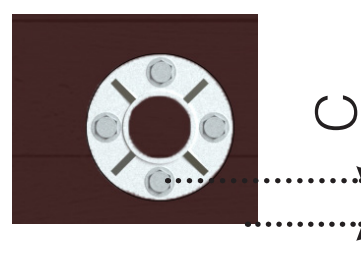

SKRWAF8X120

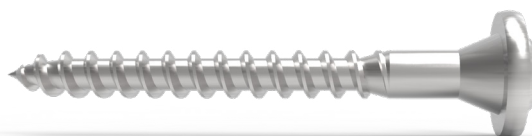

Mål (A): 8x120mm  
Minimal indfæstnings dybde (B): 140 mm  
Minimal afstand til kant (C): 25 mm  
Bit: Torx 40

SKRHEX8X75



Mål (A): 8x75mm  
Minimal indfæstnings dybde (B): 90 mm  
Minimal afstand til kant (C): 25 mm  
Bit: Topnøgle 13mm

SKRHEX8X100



Mål (A): 8x100mm  
Minimal indfæstnings dybde (B): 115 mm  
Minimal afstand til kant (C): 25 mm  
Bit: Topnøgle 13mm

Observér at tegningerne ikke har korrekt målstoksforhold

© Räckesbutikken Sweden AB - [www.gelaenderbutikken.dk](http://www.gelaenderbutikken.dk)

10.03.2022 v.2.0



GELÆNDERBUTIKKEN.DK

# SKRUE INFORMATION

---

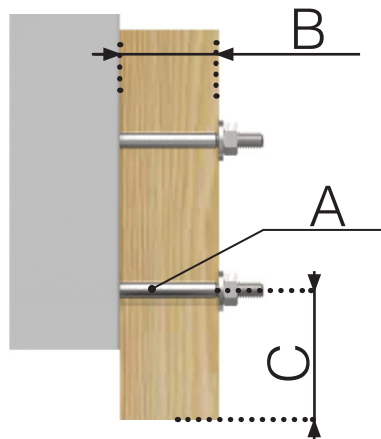

SKRA4GBM8X90



Mål (A): M8x90mm  
Indfæstnings dybde (B): 45-70 mm  
Minimal afstand til kant (C): 25 mm  
Bit: Topnøgle 13mm

SKRA4GBM12X90



Mål (A): M12x90mm  
Indfæstnings dybde (B): 45-70 mm  
Minimal afstand til kant (C): 25 mm  
Bit: Topnøgle 13mm

# SKRUE INFORMATION

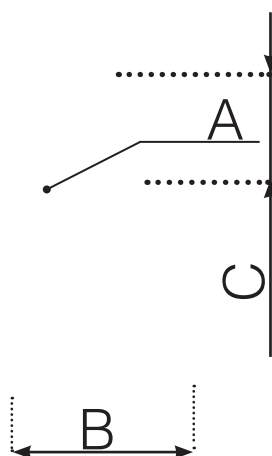

SKRWAF8X80

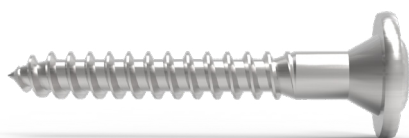

Mål (A): 8x80mm  
Minimal indfæstnings dybde (B): 100 mm  
Minimal afstand til kant (C): 25 mm  
Bit : Torx 40

SKRWAF8X120

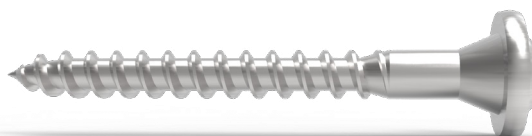

Mål (A): 8x120mm  
Minimal indfæstnings dybde (B): 140 mm  
Minimal afstand til kant (C): 25 mm  
Bit : Torx 40

SKRHEX8X75

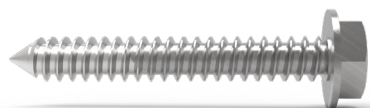

Mål (A): 8x75mm  
Minimal indfæstnings dybde (B): 90 mm  
Minimal afstand til kant (C): 25 mm  
Bit : Topnøgle 13mm

SKRHEX8X100

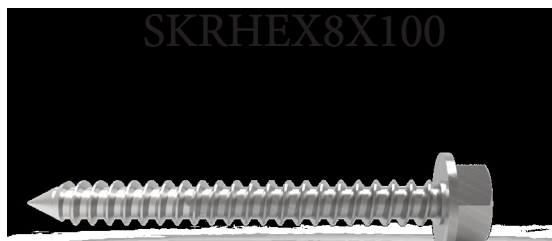

Mål (A): 8x100mm  
Minimal indfæstnings dybde (B): 115 mm  
Minimal afstand til kant (C): 25 mm  
Bit : Topnøgle 13mm

Observér at tegningerne ikke har korrekt målstoksforhold

© Räckesbutikken Sweden AB - [www.gelaenderbutikken.dk](http://www.gelaenderbutikken.dk)

10.03.2022 v.2.0



GELÆNDERBUTIKKEN.DK